

Varenummer: 20908STM482A
Beskrivelse: E+G Gevindprop DIN 908-ST-M48x2-A

Mål

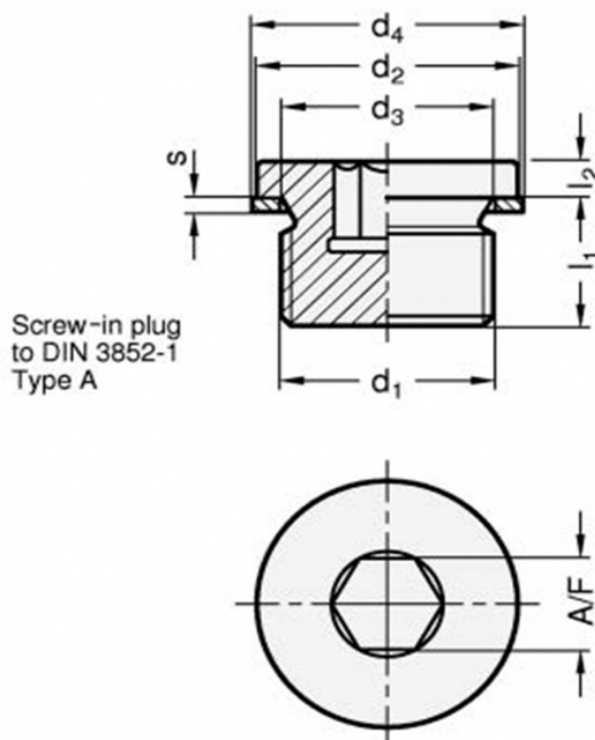

A/F = 24
d1 = M48x2
d2h14 = 55
d3 = 48.3
d4 = 55
l1 = 16
l2 = 5
s = 2

Vægt i (g) = 240